

基礎ブロック

■規格図

エコブロックH 基礎版

平面図

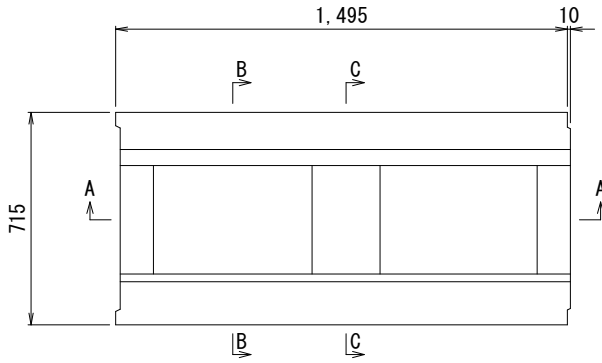

B-B断面図

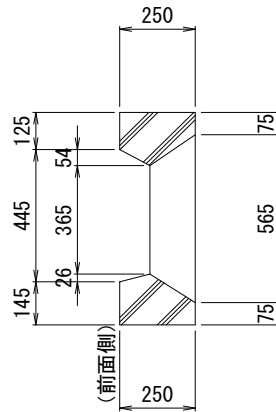

C-C断面図

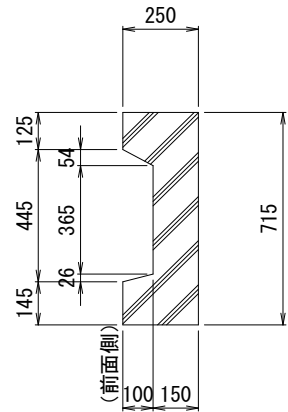

A-A断面図

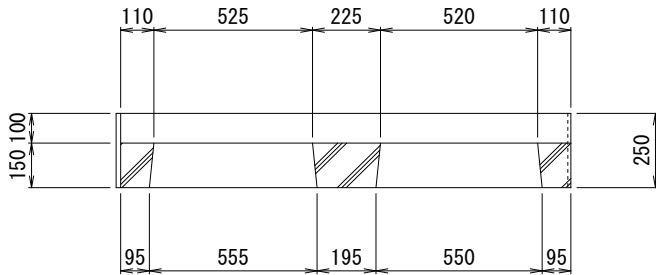

参考質量 307kg

ベースブロック

平面図

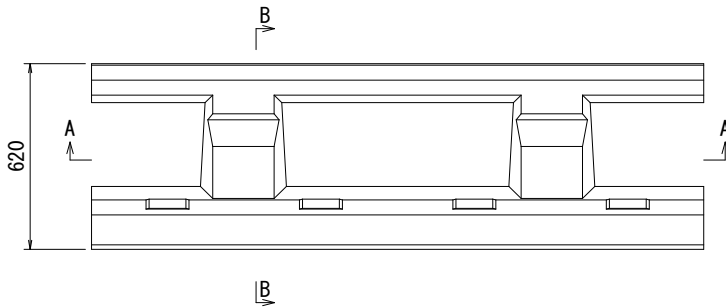

B-B断面図

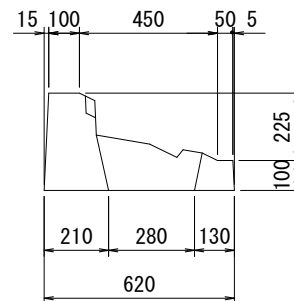

A-A断面図

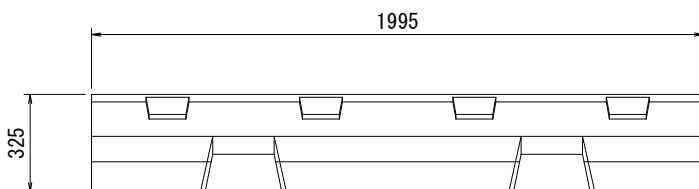

参考質量 360 kg